

Greek

198  
10

## ΣΗΜΑΝΤΙΚΟΙ ΚΑΝΟΝΕΣ ΑΣΦΑΛΕΙΑΣ

Διαβάστε, κατανοήστε και ακολουθήστε  
όλες τις οδηγίες προσεκτικά πριν  
εγκαταστήσετε και χρησιμοποιήσετε  
αυτό το προϊόν.

## Αυτόματος Καθαριστής

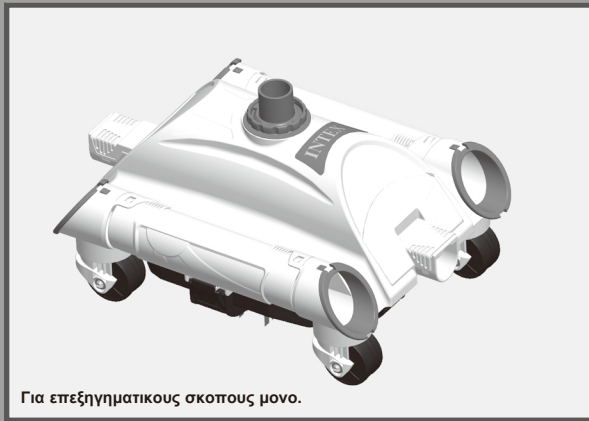

Για επεξηγηματικούς σκοπούς μόνο.

Μην παραλείψετε να δοκιμάσετε και τα ακόλουθα εξαιρετικά προϊόντα της Intex: Πισίνες, Εξαρτήματα Πισίνας, Φουσκωτες Πισίνες και Παιχνίδια Σπιτιού, Στρώματα Αερα και Βαρκες, τα οποία διατίθενται μέσω των εμπορικών αντιπροσώπων μας ή του δικτυακού τοπικού μας.

Λόγω της πολιτικής συνεχούς βελτίωσης των προϊόντων της, η Intex διατηρεί το δικαίωμα τροποποίησης των προδιαγραφών και της εμφάνισης, κάτι που ενδέχεται να οδηγήσει σε ενημερώσεις του εγχειριδίου οδηγιών, χωρίς προηγούμενη ενημέρωση.



**INTEX**

©2018 Intex Marketing Ltd. - Intex Development Co. Ltd. - Intex Recreation Corp.

All rights reserved/Tous droits réservés/Todos los derechos reservados/  
Alle Rechte vorbehalten. Printed in China/Imprimé en Chine/Impreso en China/Gedruckt in China.  
®™ Trademarks used in some countries of the world under license from®™ Marques utilisées dans certains pays sous licence de/Marcas registradas utilizadas en algunos países del mundo bajo licencia de/Warenzeichen verwendet in einigen Ländern der Welt in Lizenz von/Intex Marketing Ltd. to/à/a/an Intex Development Co. Ltd., G.P.O Box 28829, Hong Kong & Intex Recreation Corp., P.O. Box 1440, Long Beach, CA 90801 • Distributed in the European Union by/Distribué dans l'Union Européenne par/Distribuido en la unión Europea por/Vertrieb in der Europäischen Union durch/Intex Trading B.V., Venneveld 9, 4705 RR Roosendaal – The Netherlands  
www.intexcorp.com

## ΠΙΝΑΚΑΣ ΠΕΡΙΕΧΟΜΕΝΩΝ

Προσοχή.....	3
Κατάλογος Αναφορ.....	4
Οδηγίες συναρμολόγησης .....	5-8
Καθαρισμός διχτυού υπολειμμάτων.....	9
Οδηγός αντιμετώπισης προβλημάτων.....	10
Αποθήκευση μεγάλης διάρκειας.....	11
Γενικές οδηγίες ασφαλείας.....	11

# ΣΗΜΑΝΤΙΚΟΙ ΚΑΝΟΝΕΣ ΑΣΦΑΛΕΙΑΣ

Διαβάστε, κατανοήστε και ακολουθήστε όλες τις οδηγίες προσεκτικά πριν εγκαταστήσετε και χρησιμοποιήσετε αυτό το προϊόν.



## ΠΡΟΣΟΧΗ

- ΓΙΑ ΝΑ ΜΕΙΩΣΕΤΕ ΤΟΝ ΚΙΝΔΥΝΟ ΤΡΑΥΜΑΤΙΣΜΟΥ, ΜΗΝ ΕΠΙΤΡΕΠΕΤΕ ΤΗ ΧΡΗΣΗ ΑΥΤΟΥ ΤΟΥ ΠΡΟΪΟΝΤΟΣ ΑΠΟ ΠΑΙΔΙΑ.
- ΑΠΟΜΑΚΡΥΝΕΤΕ ΤΟ ΠΡΟΪΟΝ ΑΠΟ ΤΗΝ ΠΙΣΙΝΑ, ΟΤΑΝ ΑΥΤΗ ΕΙΝΑΙ ΚΑΤΕΙΛΗΜΜΕΝΗ Η ΧΡΗΣΙΜΟΠΟΙΕΙΤΑΙ.
- ΑΠΕΝΕΡΓΟΠΟΙΕΙΤΕ Η ΑΠΟΣΥΝΔΕΕΤΕ ΤΗΝ ΑΝΤΛΙΑ ΦΙΛΤΡΟΥ ΑΠΟ ΤΟ ΡΕΥΜΑ, ΠΡΙΝ ΑΠΟ ΕΡΓΑΣΙΕΣ ΡΥΘΜΙΣΗΣ, ΚΑΘΑΡΙΣΜΟΥ Η ΣΥΝΤΗΡΗΣΗΣ.
- ΑΠΟΜΑΚΡΥΝΕΤΕ ΤΟ ΠΡΟΪΟΝ ΑΠΟ ΤΗΝ ΠΙΣΙΝΑ, ΠΡΙΝ ΑΠΟ ΤΗΝ ΤΟΠΟΘΕΤΗΣΗ ΚΑΛΥΜΜΑΤΟΣ ΠΑΝΩ ΣΕ ΑΥΤΗΝ.
- ΑΠΟΘΗΚΕΥΣΤΕ ΤΟ ΠΡΟΪΟΝ ΚΑΙ ΤΑ ΕΞΑΡΤΗΜΑΤΑ ΤΟΥ ΣΕ ΕΝΑ ΣΤΕΓΝΟ ΚΑΙ ΑΣΦΑΛΕΣ ΕΣΩΤΕΡΙΚΟ ΧΩΡΟ.
- ΣΕ ΠΕΡΙΠΤΩΣΗ ΠΡΟΒΛΗΜΑΤΩΝ ΜΕ ΤΗΝ ΑΝΤΛΙΑ ΦΙΛΤΡΟΥ, ΑΝΑΤΡΕΞΤΕ ΣΤΟ ΑΝΤΙΣΤΟΙΧΟ ΕΓΧΕΙΡΙΔΙΟ ΧΡΗΣΗΣ.

**Η ΑΠΟΦΥΓΗ ΤΗΡΗΣΗΣ ΤΩΝ ΠΑΡΑΠΑΝΩ ΚΑΝΟΝΩΝ ΜΠΟΡΕΙ ΝΑ ΕΠΙΦΕΡΕΙ ΚΑΤΑΣΤΡΟΦΗ ΠΕΡΙΟΥΣΙΑΣ, ΣΟΒΑΡΟ ΤΡΑΥΜΑΤΙΣΜΟ Η' ΘΑΝΑΤΟ.**

Το σύστημα της αντλίας φίλτρου προορίζεται χρήση μόνο για τους σκοπούς που αναφέρονται στο εγχειρίδιο! Η μη τήρηση όλων των οδηγιών ασφαλείας και εγκατάστασης που αναγράφονται στο προϊόν, τη συσκευασία και το ένθετο φυλλάδιο, μπορεί να οδηγήσει σε ηλεκτροπληξία, εγκλωβισμό, άλλους σοβαρούς τραυματισμούς ή θάνατο.

**ΦΥΛΑΞΤΕ ΑΥΤΕΣ ΤΙΣ ΟΔΗΓΙΕΣ**

Σελίδα 3

## ΚΑΤΑΛΟΓΟΣ ΑΝΑΦΟΡ

Διαβάστε, κατανοήστε και ακολουθήστε όλες τις οδηγίες προσεκτικά πριν εγκαταστήσετε και χρησιμοποιήσετε αυτό το προϊόν.

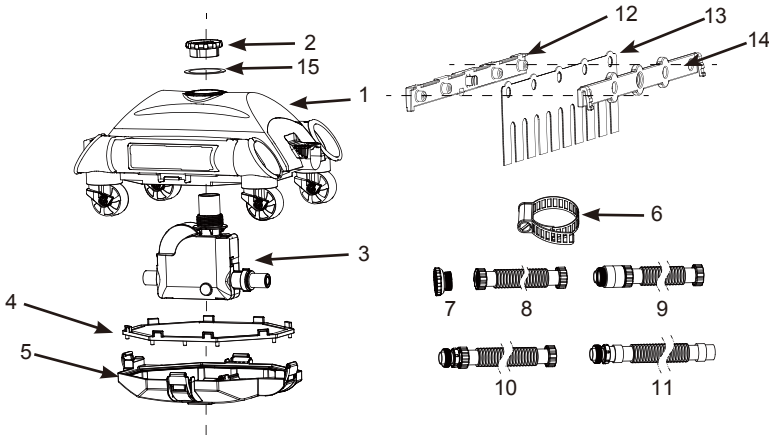

**ΣΗΜΕΙΩΣΗ:** Τα σχέδια είναι μόνο για σκοπούς απεικόνισης. Ενδέχεται να μην απεικονίζουν το ακριβές προϊόν. Δεν είναι σε φυσική κλίμακα.

ΤΕΜΑΧΙΟ ΑΡ.	ΠΕΡΙΓΡΑΦΗ	ΠΟΣΟΤΗΤΑ	ΑΡ. ΕΞΑΡΤΗΜΑΤΟΣ
1	ΕΠΑΝΩ ΠΛΕΥΡΑ ΚΑΘΑΡΙΣΤΗ	1	11749
2	ΚΟΛΛΑΡΟ ΠΕΡΙΚΟΧΛΙΟΥ	1	11569
3	ΜΗΧΑΝΙΣΜΟΣ	1	11566
4	ΔΙΧΤΥ ΥΠΟΛΕΙΜΜΑΤΩΝ	1	11751
5	ΒΑΣΗ ΚΑΘΑΡΙΣΤΗ	1	11750
6	ΣΥΓΚΤΗΡΑΣ ΣΩΛΗΝΑ	1	10272
7	ΠΡΟΣΑΡΜΟΓΕΑΣ ΣΩΛΗΝΑ	1	11239
8	ΛΑΣΤΙΧΟ ΠΟΤΙΣΜΑΤΟΣ Α	1	10850
9	ΛΑΣΤΙΧΟ ΠΟΤΙΣΜΑΤΟΣ Β	3	10851
10	ΛΑΣΤΙΧΟ ΠΟΤΙΣΜΑΤΟΣ C	3	10852
11	ΛΑΣΤΙΧΟ ΠΟΤΙΣΜΑΤΟΣ D	1	10957
12	ΒΑΣΗ ΒΟΥΡΤΣΑΣ Α (2 ΕΠΙ ΠΛΕΟΝ)	4	11493
13	ΒΟΥΡΤΣΑ (10 ΕΠΙ ΠΛΕΟΝ)	12	11567
14	ΒΑΣΗ ΒΟΥΡΤΣΑΣ Β (2 ΕΠΙ ΠΛΕΟΝ)	4	11494
15	ΠΛΑΚΑ ΔΑΚΤΥΛΙΟΥ ΕΞΑΤΜΙΣΗΣ	1	11752

## ΟΔΗΓΙΕΣ ΣΥΝΑΡΜΟΛΟΓΗΣΗΣ

### ΣΗΜΑΝΤΙΚΕΣ ΟΔΗΓΙΕΣ ΠΡΟΕΤΟΙΜΑΣΙΑΣ

Διαβάστε, κατανοήστε και ακολουθήστε όλες τις οδηγίες προσεκτικά πριν εγκαταστήσετε και χρησιμοποιήσετε αυτό το προϊόν.

#### Γενικά

- Ο αυτόματος καθαριστής θα πρέπει να συνδεθεί σε αντλία φίλτρου με ρυθμό ροής 6.056 - 13.248 λίτρα/ώρα (1.600 - 3.500 γαλόνια/ώρα).
- Μόνο για πισίνες Intex® 732 εκ. (24 ft) τοποθέτησης επάνω στο έδαφος με συνδέσεις εύκαμπτου σωλήνα 38 χιλ. (1½").
- Η απόδοση καθαρισμού εξαρτάται από το ρυθμό ροής της αντλίας φίλτρου. Όσο πιο υψηλός ο ρυθμός ροής, τόσο μεγαλύτερη η απόδοση.
- Πρώτα, συναρμολογήστε την αντλία φίλτρου και, στη συνέχεια, εγκαταστήστε τον αυτόματο καθαριστή.
- Αν χρησιμοποιείτε φίλτρο άμμου, βεβαιωθείτε πως η άμμος είναι καθαρή, αναστρέφοντας τη ροή της. Θέστε την αντλία φίλτρου για 10 - 15 λεπτά σε λειτουργία, προτού συνδέσετε τον αυτόματο καθαριστή στο σύνδεσμο επιστροφής νερού.
- Ο αυτόματος καθαριστής δεν μπορεί να λειτουργήσει εάν δε λειτουργεί η αντλία φίλτρου.

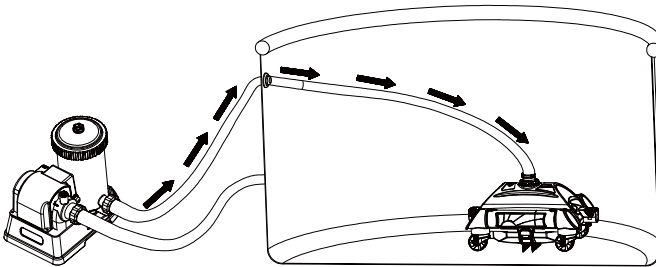

**ΟΔΗΓΙΕΣ ΣΥΝΑΡΜΟΛΟΓΗΣΗΣ (συνεχεια)**

1. Απενεργοποιήστε την αντλία φίλτρου. Από το εσωτερικό της πσίνας, ξεβιδώστε το ακροφύσιο του συνδέσμου επιστροφής νερού. Βλ. Σχήμα 1.

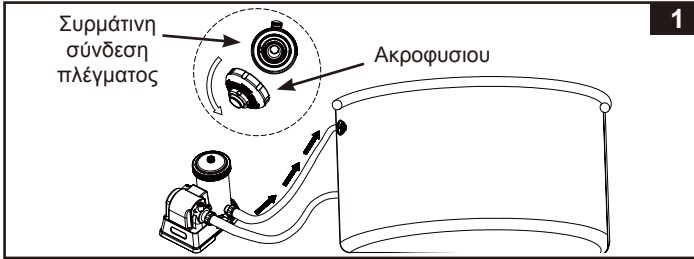

2. Βιδώστε την άκρη εύκαμπτου σωλήνα A (8) με προσαρμογέα στο βιδωτό σύνδεσμο αποστράγγισης, από το εσωτερικό της πσίνας. Βλ. Σχήμα 2.

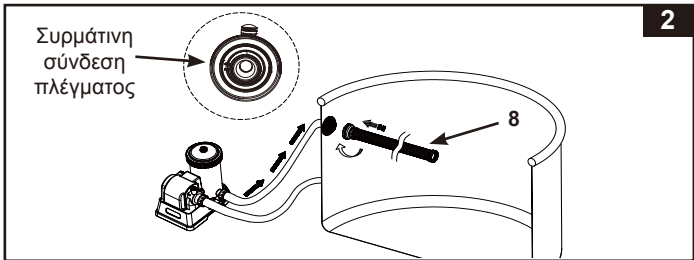

3. Συνδέστε τους υπόλοιπους εύκαμπτους σωλήνες, εκτός πσίνας, μεταξύ τους, σύμφωνα με την σειρά της περιγραφής (Βλ. Σχήμα 3), B-C-B-C-B-C-D ή B-C-B-D.

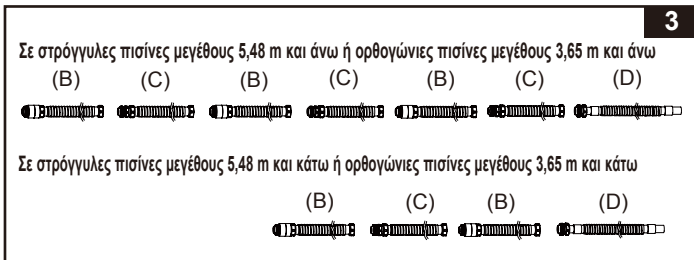

**ΟΔΗΓΙΕΣ ΣΥΝΑΡΜΟΛΟΓΗΣΗΣ (συνεχεία)**

4. Συναρμολόγηση βούρτσας. Βλ. Σχήμα 4.

**ΣΗΜΕΙΩΣΗ:** Αφαιρείτε τις βούρτσες από το κάτω μέρος της συσκευής, όταν σκουπίζετε μεγάλα σκουπίδια ή φύλλα στο βυθό της πισίνας.

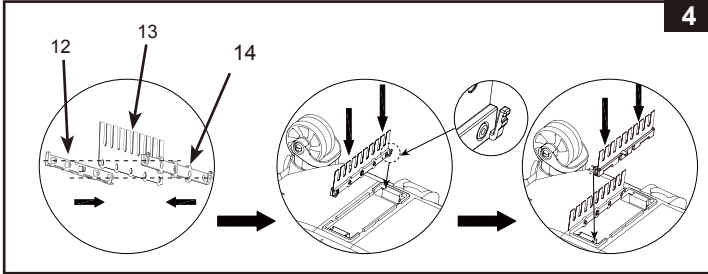

5. Συσφίξτε την άκρη του σωλήνα D (11) με το σφιγκτήρα του εύκαμπτου σωλήνα (6) στην επάνω σύνδεση του καθαριστή. Μπορεί να χρησιμοποιηθεί ένα μικρό νόμισμα για τη σύσφιξη του σφιγκτήρα του εύκαμπτου σωλήνα. Βλ. Σχήμα 5.

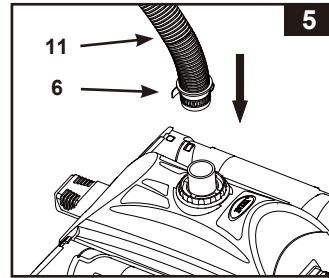

6. Τοποθετήστε τον αυτόματο καθαριστή στο νερό. Γεμίστε τη διάταξη του εύκαμπτου σωλήνα με νερό, βυθίζοντας τον στο νερό, προκειμένου να απομακρυνθεί όλος ο παγιδευμένος αέρας.

7. Κρατήστε τον αυτόματο καθαριστή ανάποδα κάτω από την επιφάνεια του νερού, έτσι ώστε να εκτοξεύεται το νερό. Βλ. Σχήμα 6. Με αυτόν τον τρόπο απομακρύνεται ο αέρας από το σωλήνα και τον αυτόματο καθαριστή, προκειμένου ο καθαριστής να βυθιστεί στον πυθμένα της πισίνας για να τη διατηρεί καθαρή.

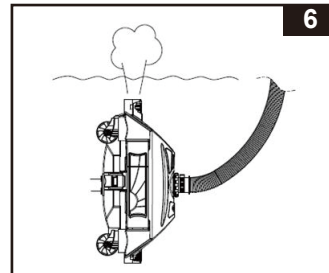

**ΟΔΗΓΙΕΣ ΣΥΝΑΡΜΟΛΟΓΗΣΗΣ (συνεχία)**

8. Συνδέστε το σωλήνα Β (9) της διάταξης του εύκαμπτου σωλήνα με το σωλήνα Α (8), ο οποίος εγκαταστάθηκε ήδη στο βήμα 2. Βλ. Σχήμα 7. Ο αυτόματος καθαριστής είναι πλέον έτοιμος για χρήση.

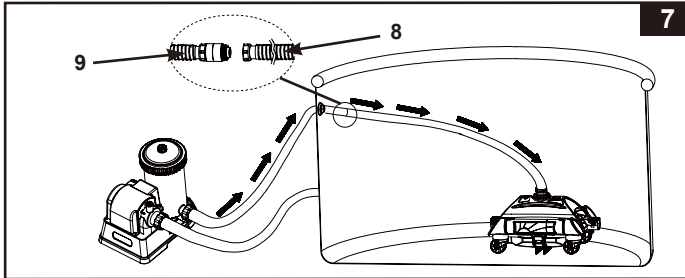

9. Θέστε την αντλία φίλτρου σε λειτουργία και βεβαιωθείτε πως το νερό ρέει μέσα από τον αυτόματο καθαριστή. Ο αυτόματος καθαριστής κινείται πλέον και σκουπίζει το βυθό της πισίνας. Βλ. Σχήμα 8.

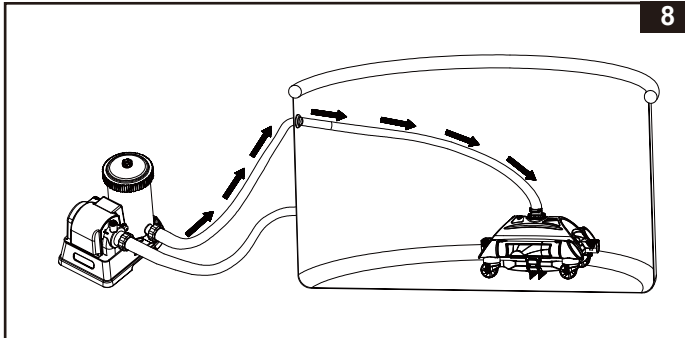
**ΣΗΜΑΝΤΙΚΗ ΠΑΡΑΤΗΡΗΣΗ**

Εάν ο αυτόματος καθαριστής ανακινεί βρομιά ή ιζήματα στο βυθό της πισίνας θα χρειαστεί να καθαρίσετε ή να αντικαταστήσετε το φυσίγγιο του φίλτρου συχνότερα, αφού τα λεπτά ιζήματα κατακάθονται στο φυσίγγιο.

## ΚΑΘΑΡΙΣΜΟΣ ΔΙΧΤΥΟΥ ΥΠΟΛΕΙΜΜΑΤΩΝ

1. Σιγουρευτείτε ότι η αντλία φίλτρου είναι σβηστή και αποσυνδέστε το καλώδιο ισχύος από την ηλεκτρική παροχή πρίζας.
  2. Ανασηκώστε αργά τον ευκαμπτο σωλήνα του καθαριστή και κρατήστε τον αυτοματο καθαριστή ψηλά, με τα δύο χέρια. Βλ. Σχήμα 9.
- ΠΡΟΣΟΧΗ:** Μην τραβάτε απευθείας τον εύκαμπτο σωλήνα γιατί ενδέχεται να προκληθεί ζημιά στην υποδοχή του σωλήνα στον αυτόματο καθαριστή.
3. Πιάστε τη βάση του αυτόματου καθαριστή με τα δύο χέρια και ανασηκώστε τον αργά, με κλίση, (είτε όρθια είτε ανάποδα). Βλ. Σχήμα 10.
  4. Αποδεσμεύστε τις τέσσερις πόρτες που υπάρχουν στις πλευρές της συσκευής. Βλ. Σχήμα 11.
  5. Αφαιρέστε το δίχτυ υπολειμμάτων (4) από τη βάση του καθαριστή (5). Σε περίπτωση που έχουν συσσωρευτεί υπολείμματα στο δίχτυ και τη βάση του καθαριστή, ξεπλύντε τα με το λάστιχο κήπου. Βλ. Σχήμα 12.
  6. Επανασυναρμολογήστε τον αυτόματο καθαριστή, αντιστρέφοντας τα βήμα 1, 2, 3, 4 και 5.

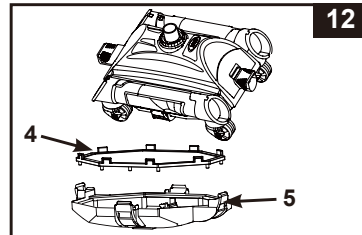
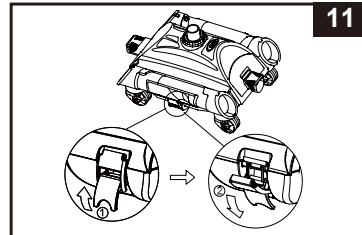
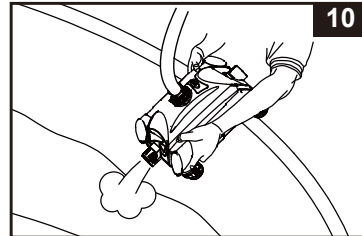
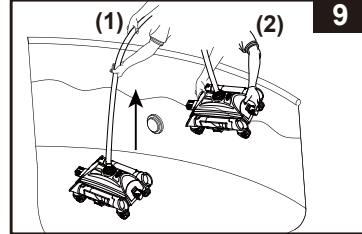

## ΟΔΗΓΟΣ ΑΝΤΙΜΕΤΩΠΙΣΗΣ ΠΡΟΒΛΗΜΑΤΩΝ

ΠΡΟΒΛΗΜΑΤΑ	ΕΠΙΛΥΣΗ
Ο ΑΥΤΟΜΑΤΟΣ ΚΑΘΑΡΙΣΤΗΣ ΔΕΝ ΚΙΝΕΙΤΑΙ	<ul style="list-style-type: none"> <li>Βεβαιωθείτε πως η αντλία του φίλτρου βρίσκεται σε λειτουργία. Βγάλτε τον αυτόματο καθαριστή από το νερό και ελέγξτε εάν το νερό βγαίνει και από τα δύο άκρα του.</li> <li>Σφίξτε καλά το κάθε τμήμα του εύκαμπτου σωλήνα και συνδέστε τον στην υποδοχή επιστροφής νερού, βλ. ενότητα «Εγκατάσταση». Εάν δεν είστε σίγουροι για την υποδοχή επιστροφής νερού, δοκιμάστε να συνδέσετε τον αυτόματο καθαριστή σε κάθε έξοδο της πισίνας, μέχρι να βγαίνει νερό και από τα δυο του άκρα.</li> <li>Ανασηκώστε τον αυτόματο καθαριστή στο σημείο που ο πυθμένας έχει ζάρες και φροντίστε, ώστε ο πυθμένας να είναι όσο πιο λείος γίνεται.</li> <li>Επικοινωνήστε με το κέντρο εξυπηρέτησης INTEX για αντικατάσταση.</li> </ul>
ΚΙΝΕΙΤΑΙ ΠΟΛΥ ΑΡΓΑ	<ul style="list-style-type: none"> <li>Ελέγξτε και καθαρίστε το δίχτυ υπολειμμάτων.</li> <li>Καθαρίστε ή αντικαταστήστε το φυσίγγιο.</li> <li>Αν χρησιμοποιείτε φίλτρο άμμου, βεβαιωθείτε πως η άμμος είναι καθαρή, αναστρέφοντας τη ροή της. Ανατρέξτε στο εγχειρίδιο χρήστη του φίλτρου άμμου.</li> <li>Εφόσον δεν μείνετε ικανοποιημένοι από την ταχύτητα, συνιστάται μεγαλύτερος ρυθμός ροής της αντλίας φίλτρου.</li> </ul>
ΑΝΑΣΗΚΩΝΕΤΑΙ ΑΠΟ ΤΟΝ ΠΥΘΜΕΝΑ ΤΗΣ ΠΙΣΙΝΑΣ	<ul style="list-style-type: none"> <li>Απελευθερώστε τον αέρα που έχει εγκλωβιστεί στον αυτόματο καθαριστή, σύμφωνα με τις οδηγίες της ενότητας «Εγκατάσταση».</li> <li>Το νερό της πισίνας είναι υπερβολικά βρώμικο. Βεβαιωθείτε πως υπάρχει εξισορρόπηση της χημείας στην πισίνα. Εάν το νερό της πισίνας είναι πράσινο, καφέ ή μαύρο, προσαρμόστε το επίπεδο χλωρίου. Ανατρέξτε στο εγχειρίδιο χρήστη της πισίνας.</li> <li>Ελέγξτε εάν ο ρυθμός ροής της αντλίας βρίσκεται εντός του καθορισμένου εύρους. Εάν ο ρυθμός ροής είναι μεγαλύτερος από 3.500 γαλόνια/ώρα, αντικαταστήστε την αντλία με κάποια άλλη που έχει μικρότερο ρυθμό ροής.</li> </ul>
ΔΕΝ ΣΥΛΛΕΓΕΙ ΤΑ ΦΥΛΛΑ ΣΤΟΝ ΠΥΘΜΕΝΑ ΤΗΣ ΠΙΣΙΝΑΣ	<ul style="list-style-type: none"> <li>Αφαιρέστε τις βούρτσες από την κάτω πλευρά και επανατοποθετήστε τον αυτόματο καθαριστή στην πισίνα, βλ. ενότητα «Εγκατάσταση».</li> <li>Καθαρίστε όλη τη βρομιά από τον αυτόματο καθαριστή, αφήνοντάς τον να λειτουργήσει συνεχόμενα για 2-3 ώρες.</li> </ul>

## ΣΗΜΑΝΤΙΚΟ

Εάν συνεχίσετε να αντιμετωπίζετε δυσκολίες, παρακαλούμε όπως απευθυνθείτε για βοήθεια στο Τμήμα Εξυπηρέτησης Πελατών. Βλέπε ξεχωριστό φυλλάδιο «Εξυσιοδοτημένα Κέντρα Σέρβις».

## ΑΠΟΘΗΚΕΥΣΗ ΜΕΓΑΛΗΣ ΔΙΑΡΚΕΙΑΣ

1. Σιγουρευτείτε ότι η αντλία φίλτρου είναι σβηστή και αποσυνδέστε το καλώδιο ισχύος από την ηλεκτρική παροχή πρίζας.
2. Για να αποσυναρμολογήσετε τον αυτόματο καθαριστή, ακολουθήστε την αντίστροφη σειρά των οδηγιών συναρμολόγησης.
3. Καθαρίστε και στεγνώστε όλα τα εξαρτήματα και τα τμήματα επιμελώς.
4. Κατά την αποθήκευση, διατηρείτε τους εύκαμπτους σωλήνες ευθυγραμμισμένους.
5. Αφαιρέστε τις βούρτσες και διατηρήστε τις επίπεδες και ευθυγραμμισμένες κατά την αποθήκευση.
6. Το κουτί της συσκευασίας μπορεί να χρησιμοποιηθεί για την αποθήκευση. Αποθηκεύστε σε στεγνο και δροσερο χώρο.

## ΓΕΝΙΚΕΣ ΟΔΗΓΙΕΣ ΑΣΦΑΛΕΙΑΣ

Οι δραστηριότητες στο νερο είναι εξισου χαρουμενες και θεραπευτικες. Ωστοσο, εγκυμονουν κινδυνοι τραυματισμου και θανατου. Για να μειωσετε τον βαθμο κινδυνου για τραυματισμο, διαβαστε και ακολουθηστε ολες τις οδηγιες και προειδοποιησεις του προιοντος, της συσκευασιας και των ειδικων φυλλαδιων μεσα στη συσκευασια. Μην ξεχνατε ομως, πως οι προειδοποιησεις για το προιον, οι οδηγιες και οι κανονισμοι ασφαλειας, καλυπτουν μονο μερικους απο τους συνηθισμενους κινδυνους που σχετιζονται με τις δραστηριότητες στο νερο και δεν καλυπτουν πλες τις περιπτωσεις κινδυνου.

Για περαιτερω προφυλαξεις, εξοικειωθειτε με τις παρακατω γενικες οδηγιες, καθως και με οδηγιες που παρεχονται απο εθνικους οργανισμους ασφαλειας:

- Απαιτηστε συνεχη επιβλεψη. Ένας αρμόδιος ενήλικας θα πρέπει να οριστεί ως «ναυαγοσώστης» ή επιβλέπων, ειδικά όταν τα παιδιά βρίσκονται μέσα ή γύρω από την πισίνα.
- Μαθετε κολυμπι.
- Μαθετε να παρεχετε τεχνητη αναπνοη και πρωτες βοηθειες.
- Ενημερωστε οποιονδηποτε επιβλεπει τα παιδια σας για τους πιθανους κινδυνους στην πισινα και για την χρηση μετρων προστασιας οπως ασφαλισμενες πορτες, εμποδια κτλ.
- Εκπαιδευστε τα παιδια για το τι πρεπει να κανουν σε περιπτωση αναγκης.
- Παντοτε χρησιμοποιηστε την κοινή λογική και καλή κρίση όταν απολαμβάνετε οποιαδήποτε δραστηριότητα στο νερο.
- Επιβλεψτε, επιβλεψτε, επιβλεψτε.